

Varenummer: 03705022
 Beskrivelse: Fluro ledhoved BRM 22 L
 venstregevind med kuglelejer

Mål

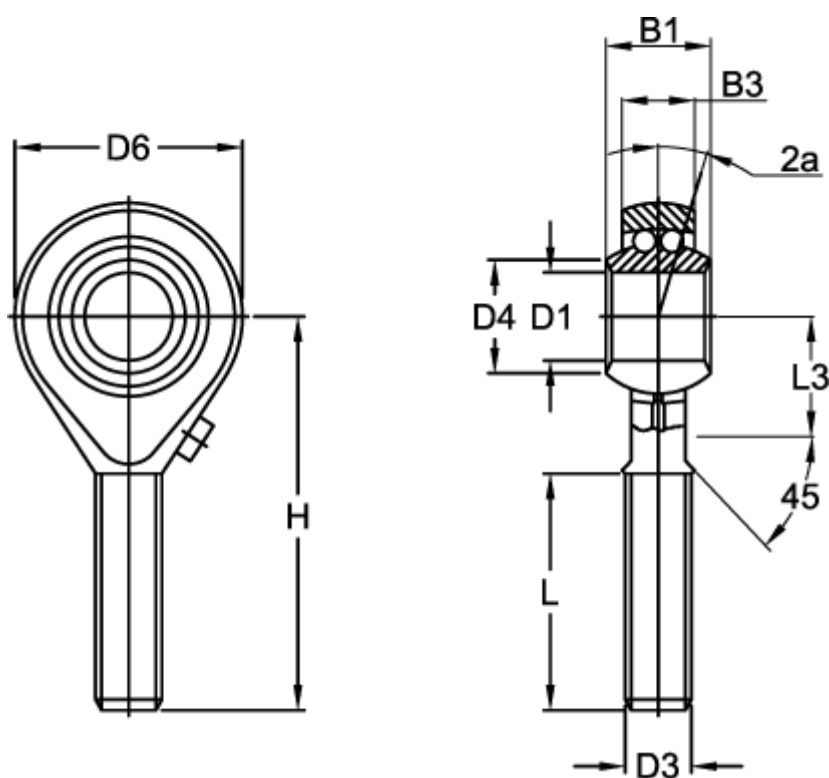

B1	= 28	L	= 51
B3	= 20.00	L3	= 26
D1	= 22	Max o/min	= 725
D3	= M22x1,5	Statisk belastning (N)	= 3980
D4	= 26.0	Vinkel 2a	= 8.0
D6	= 54	Vægt (kg)	= 0.450
Dynamisk belastning C (N)	= 9300.0		
H	= 84		